



# 展示ブースの装飾

## 日本能率協会の「スマート装飾プラン」



スマート装飾プラン  
のご案内



レンタル備品  
のご案内

FOODEX JAPAN 2022

[会期] 2022年3月8日(火) ~ 11日(金) [会場] 幕張メッセ

本プランは出展者様と日本能率協会(以下、JMA)間の契約となります。ただし、会期までの本プラン打合せ、ご質問・要望事項への対応、見積発行はJMAが業務委託契約を締結した指定施工会社が担当させていただきます。従いまして、本プランに関し、次ページに記載のある施工会社より、直接ご連絡をさせていただく場合がございます。あらかじめ、ご承知おきください。



# 展示ブースの装飾

## 日本能率協会の「スマート装飾プラン」

お申込手順	1
お問合せ先	1
会期までのスケジュール	2
スマート装飾プラン対象展示会 一覧	2
スマート装飾プランのご案内	3
レンタル備品のご案内	15

### お申込手順

#### ●「スマート装飾プラン」お申込手順

- 手順1** 出展者マイページの【提出書類申請サイト】よりお入りいただき、「マイページ」内の【パッケージブース】よりご確認ください。
- 手順2** ご希望のブース画像をクリックしていただきますと、付帯設備の確認およびご希望のカラー等をご入力いただけます。注文内容を再度ご確認の上、カートにお入れください。
- 手順3** スマート装飾プラン(パッケージブース)に追加のレンタル備品(オプション備品)を申込み、またはレンタル備品を申込み場合は、次の「レンタル備品(オプション備品)お申込手順」にお進みください。

#### ●「レンタル備品(オプション備品)」お申込手順

出展者マイページの【提出書類申請サイト】よりお入りください。「マイページ」内の【オプション備品・サービス】よりお申込みいただけます。

### お問合せ先

スマート装飾プラン(パッケージブース)お申込み・レンタル備品(オプション備品)、スマート装飾プラン(パッケージブース)追加レンタル備品(オプション備品)の詳細に関するお問合せ

株式会社 昭栄美術  
**TEL: 03-5148-6694**  
 (土日・祝日を除く 9:30~17:30)  
 Email: foodex@shoei-bijutsu.co.jp

[展示会の内容等に関するお問合せ]

展示会ヘルプデスク  
**TEL: 03-6809-1635** (土日・祝日を除く 9:30~18:00)  
 Email: helpdesk@k3c.co.jp

### 会期までのスケジュール(ブースの装飾について)

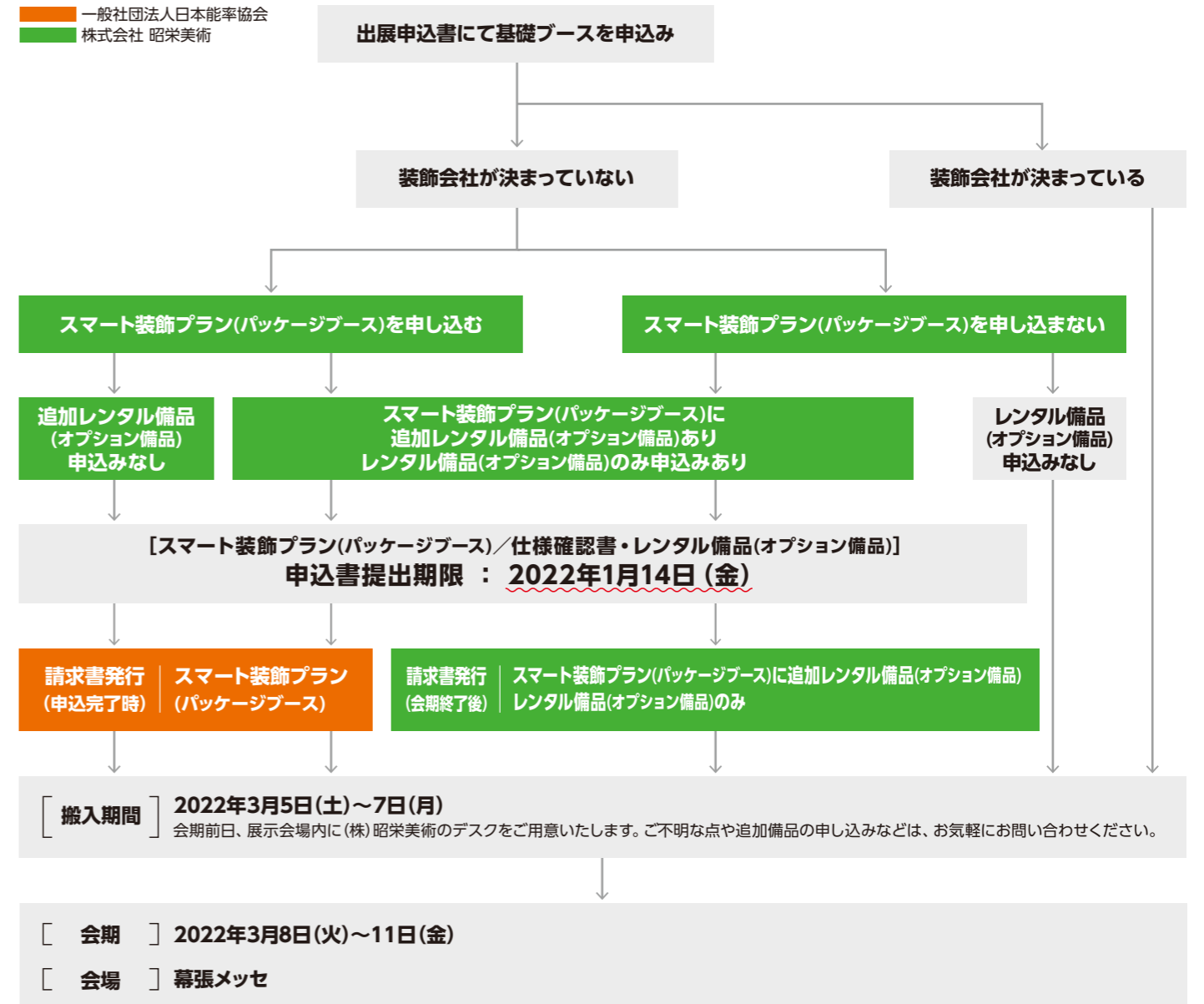

スマート装飾プラン(パッケージブース)のお振込期日

- ご出展展示会の支払期限(2021年11月26日(金))に準じます
- 上記①の支払期限を過ぎてからのお申込みの場合は2月末日までとなります(原則)
- カスタマイズプランのご請求はご出展展示会終了後となります
- レンタル備品(パッケージブース)のご請求は原則ご出展展示会終了後となります

※本プランお申込み日に関わらず、2022年2月末日までに代金お振込みが確認できない場合、本プランのサービス提供ができなくなりますのでご注意ください。

### スマート装飾プラン(パッケージブース)対象展示会 一覧

[スマート装飾プラン(パッケージブース)]の対象となる展示会は下記の国内ブースとなります。

展示会名	会期(会場)	施工会社
FOODEX JAPAN 2022	2022/3/8(火)~11(金) (幕張メッセ)	株式会社 昭栄美術



## テイastingプラン

ご来場されたお客様にその場で試飲・試食していただける手洗シンク付きのプランです。

1ブース **¥253,000**(税込/取付・撤去込) W2,700×D2,700×H2,700

2ブース **¥385,000**(税込/取付・撤去込) W5,400×D2,700×H2,700

※本展示会の開催期間最終日の消費税率を適用させていただきます。※備品の等価交換はできませんのでご了承下さい。

(単位:mm)

### 1ブース



イメージ図

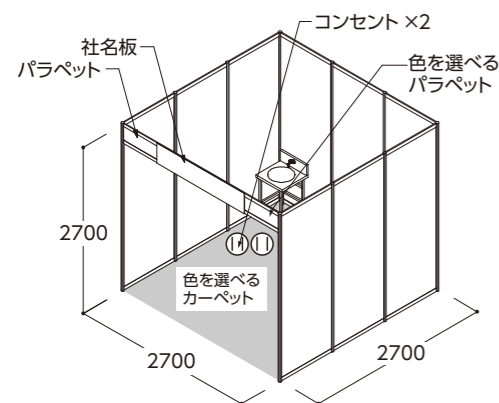

### 2ブース



イメージ図

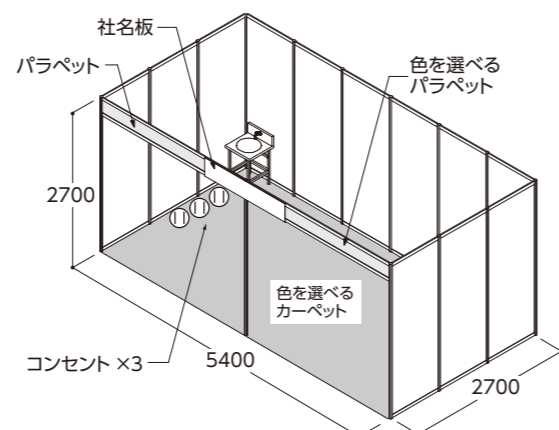

1. パラペット+社名板 2. コンセント(1ブース:2コ、2ブース:3コ) 3. 色を選べるカーペット

4. 選べるレンタル備品 ※p.11~14を参照の上、選択

4-1 照明器具(以下から1ブースにつき3つまで)

A.LEDスリムライト/B.スポットライト/C.アームスポットライト

4-4 備品(S~Yの中から1ブースにつき1つまで)

S.ひな段冷蔵オープンケース/T.冷蔵ハイクリアショーケース/U.冷蔵コールドテーブル/V.冷凍ストッカー  
W.冷凍コールドテーブル/X.冷蔵オープンケース ※追加費用¥22,000(税込)  
Y.冷凍オープンケース ※追加費用¥44,000(税込)(X. Y. 電気工事含む)

4-5 備品(以下から1ブースにつき1つまで)

a.電磁調理器/b.1槽シンク/c.1~3作業台/SE-702 消火器/d.センサー式自動水栓

5. 電気 電気幹線工事(100V).....1ブース:3.0kWまで、2ブース:5.0kWまで

電気使用料(搬入最終日~会期中).....1ブース:3.0kW、2ブース:5.0kW

6. 給排水工事+手洗シンク (水道使用料別途)



## サンプリングプラン

ご来場されたお客様へ食品サンプルをお持ち帰りいただくことを目的としたプラン。

1ブース **¥132,000**(税込/取付・撤去込) W2,700×D2,700×H2,700

2ブース **¥264,000**(税込/取付・撤去込) W5,400×D2,700×H2,700

※本展示会の開催期間最終日の消費税率を適用させていただきます。※備品の等価交換はできませんのでご了承下さい。

(単位:mm)

### 1ブース



イメージ図

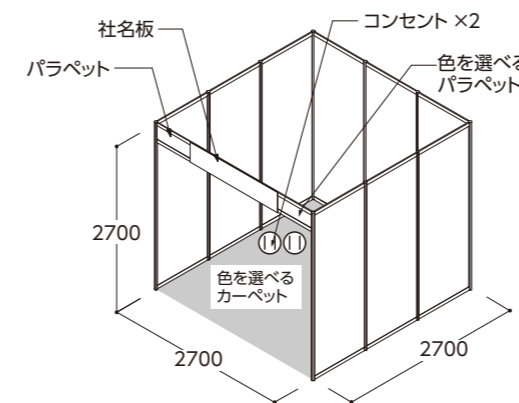

### 2ブース



イメージ図

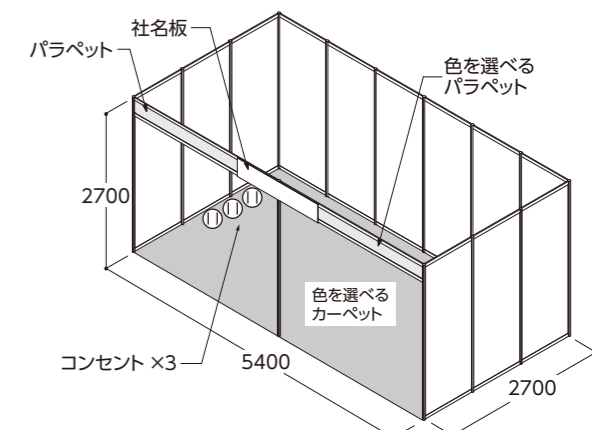

1. パラペット+社名板 2. コンセント(1ブース:2コ、2ブース:3コ) 3. 色を選べるカーペット

4. 選べるレンタル備品 ※p.11~14を参照の上、選択

4-1 照明器具(以下から1ブースにつき3つまで)

A.LEDスリムライト/B.スポットライト/C.アームスポットライト

4-4 備品(S~Yの中から1ブースにつき1つまで)

S.ひな段冷蔵オープンケース/T.冷蔵ハイクリアショーケース/U.冷蔵コールドテーブル/V.冷凍ストッカー  
W.冷凍コールドテーブル/X.冷蔵オープンケース ※追加費用¥22,000(税込)  
Y.冷凍オープンケース ※追加費用¥44,000(税込)(X. Y. 電気工事含む)

5. 電気 電気幹線工事(100V).....1ブース:3.0kWまで、2ブース:5.0kWまで

電気使用料(搬入最終日~会期中).....1ブース:3.0kW、2ブース:5.0kW





## ディスプレイプラン プレミアム

充実した設備・備品と、上品で高級感のあるデザインを備えた展示ブースです。

**1ブース ¥330,000** (税込/取付・撤去込) ※本展示会の開催期間最終日の消費税率を適用させていただきます。  
※備品の等価交換はできませんのでご了承下さい。

**W2,700×D2,700×H2,700** (単位:mm)

**A** のれんサインで注目度アップ!  
のれんはそのままお持ち帰りいただけます。

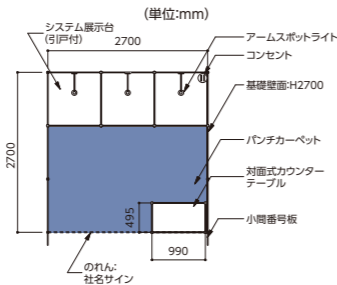

- 仕様** (単位:mm)
- パンチカーペット .....1式
  - 色が選べるのれん(社名出力含む) .....1式
  - 壁面カラーシート .....1式
  - システム展示台(引戸付・W990×D990×H1050) ...2台
  - システム展示台(引戸付・W700×D990×H1050) ...1台
  - 対面式カウンターテーブル .....1台
  - (W990×D495×H1050) .....1台
  - アームスポットライト .....3灯
  - コンセント .....100V、1ヶ
  - 電気使用料(100V) .....1kW分
  - 一次側電気幹線工事(100V) .....1kW



## ディスプレイプラン プレミアム

充実した設備・備品と、上品で高級感のあるデザインを備えた展示ブースです。

**2ブース ¥660,000** (税込/取付・撤去込) ※本展示会の開催期間最終日の消費税率を適用させていただきます。  
※備品の等価交換はできませんのでご了承下さい。

**W5,400×D2,700×H2,700** (単位:mm)

**D**

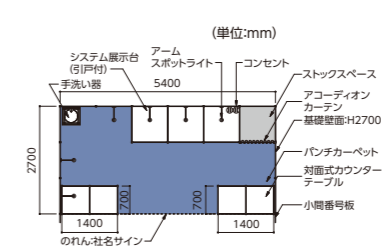

- 仕様** (単位:mm)
- パンチカーペット .....1式
  - 色が選べるのれん(社名出力含む) .....1式
  - 壁面カラーシート .....1式
  - システム展示台(引戸付・W990×D990×H1050) ...3台
  - アームスポットライト .....6灯
  - コンセント .....100V、2ヶ
  - 一次側電気幹線工事(100V) .....2kW
  - 電気使用料(100V) .....2kW分
  - 対面式カウンターテーブル .....2台
  - ストックスペース .....カーテン(白)仕様
  - 給排水工事+手洗い器 .....1式
- ※水道使用料は別途となります。

**B** 大形の展示棚ユニットでお客様をお出迎え!  
展示物を多く飾ることができます。

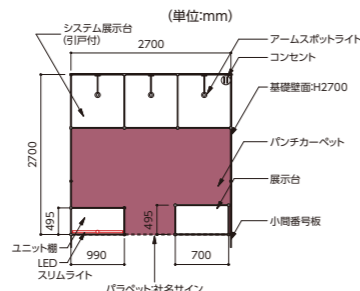

- 仕様** (単位:mm)
- パンチカーペット .....1式
  - パラペット社名サイン .....1式
  - カラーシート貼り .....色選択可
  - LEDスリムライト(ユニット棚用) .....4灯
  - アームスポットライト .....3灯
  - コンセント .....100V、1ヶ
  - 展示台(W700×D495×H1050) .....1台
  - ユニット棚(W990×D495×H2400) .....1台
  - システム展示台(引戸付・W990×D990×H1050) ...2台
  - システム展示台(引戸付・W700×D990×H1050) ...1台
  - 電気使用料(100V) .....1kW分
  - 一次側電気幹線工事(100V) .....1kW
- ※角小間の場合も社名表示は1カ所です。

**E**

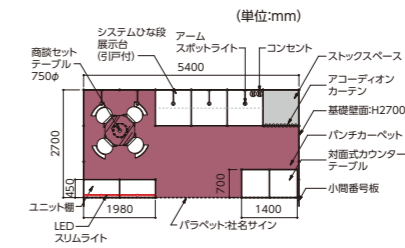

- 仕様** (単位:mm)
- パンチカーペット .....1式
  - パラペット社名サイン .....1式
  - カラーシート貼り .....色選択可
  - LEDスリムライト(ユニット棚用) .....8灯
  - アームスポットライト .....5灯
  - コンセント .....100V、2ヶ
  - ユニット棚(W1980×D495×H2400) .....1台
  - 対面式カウンターテーブル .....1台
  - システムひな段展示台(引戸付、上段: W990×D495×H1050 下段: W990×D495×H750) .....3台
  - 商談セット .....1セット
  - ストックスペース .....アコーディオン仕様
  - 一次側電気幹線工事(100V) .....2kW
  - 電気使用料(100V) .....2kW分
- ※角小間の場合も社名表示は1カ所です。

**C** 木工の壁面と2色の壁紙でオリジナリティーなブース!  
他社との差別化を図ります。

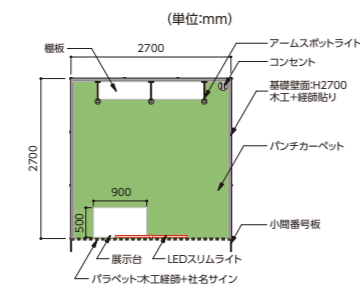

- 仕様** (単位:mm)
- 壁面工事(経師含む) .....1式
  - パラペット社名サイン .....1式
  - LEDスリムライト(21W) .....1灯
  - アームスポットライト .....3灯
  - コンセント .....1ヶ
  - 展示台(ケンドン仕様・W900×D500×H1000) .....1台
  - パンチカーペット .....1式
  - 棚板(W900×D300) .....2枚
  - 電気使用料(100V) .....1kW分
  - 一次側電気幹線工事(100V) .....1kW
- ※角小間の場合も社名表示は1カ所です。

**F**

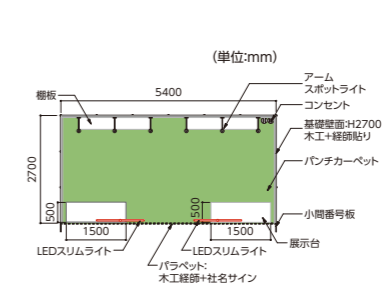

- 仕様** (単位:mm)
- 壁面工事(経師含む) .....1式
  - パラペット社名サイン .....1式
  - LEDスリムライト(21W) .....2灯
  - アームスポットライト .....6灯
  - コンセント .....100V、2ヶ
  - 展示台(ケンドン仕様・W1500×D500×H1000) .....2台
  - パンチカーペット .....1式
  - 棚板(W900×D300) .....4枚
  - 一次側電気幹線工事(100V) .....2kW
  - 電気使用料(100V) .....2kW分
- ※角小間の場合も社名表示は1カ所です。



## ディスプレイプラン プレミアム

充実した設備・備品と、上品で高級感のあるデザインを備えた展示ブースです。

**1ブース ¥330,000**(税込/取付・撤去込) ※本展示会の開催期間最終日の消費税率を適用させていただきます。  
※備品の等価交換はできませんのでご了承下さい。

**W2,700×D2,700×H2,700**(単位:mm)

**G** 遠くからでも目立って見える!  
内照式で視認性の高い社名サインです。

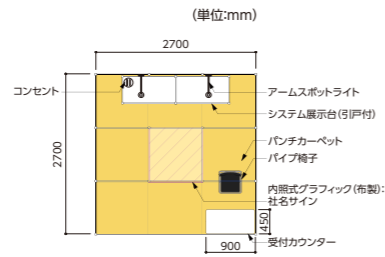

- 仕様** (単位:mm)
- パンチカーペット .....1式
  - 光る社名サイン(デザイン費は別途) .....1式
  - 壁面カラーシート .....1式
  - システム展示台(引付)・W990×D495×H900) .....2台
  - 受付カウンター(W900×D450×H930) .....1台
  - パイプ椅子 .....1台
  - アームスポットライト .....2灯
  - コンセント(100V) .....100V、1ヶ
  - 電気使用料(100V) .....1kW分
  - 一次側電気幹線工事(100V) .....1kW

※角小間の場合は側面がパラペットです。  
※社名の背景はデザインを入れることが可能です。  
ぜひご相談ください。



## ディスプレイプラン プレミアム

充実した設備・備品と、上品で高級感のあるデザインを備えた展示ブースです。

**2ブース ¥660,000**(税込/取付・撤去込) ※本展示会の開催期間最終日の消費税率を適用させていただきます。  
※備品の等価交換はできませんのでご了承下さい。

**W5,400×D2,700×H2,700**(単位:mm)

**J**

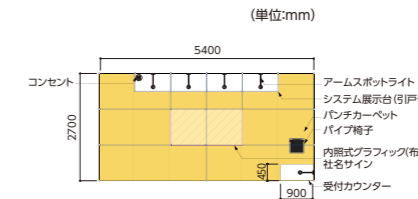

- 仕様** (単位:mm)
- パンチカーペット .....1式
  - 光る社名サイン(デザイン費は別途) .....1式
  - 壁面カラーシート .....1式
  - システム展示台(引付)・W990×D495×H900) .....4台
  - 受付カウンター(W900×D450×H930) .....1台
  - パイプ椅子 .....1台
  - アームスポットライト .....4灯
  - コンセント(100V) .....100V、2ヶ
  - 電気使用料(100V) .....2kW分
  - 一次側電気幹線工事(100V) .....2kW

※角小間の場合は側面がパラペットです。  
※社名の背景はデザインを入れることが可能です。  
ぜひご相談ください。

**H** 商品情報やアイキャッチで集客力UP!  
目に留まりやすい入口に情報を表示することができます。

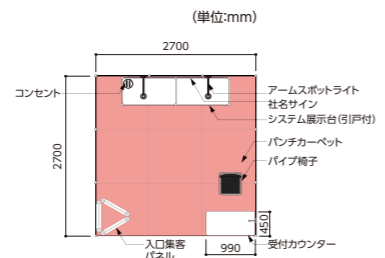

- 仕様** (単位:mm)
- パンチカーペット .....1式
  - 社名サイン(打ち文字のみ) .....1式
  - 内照式入口集客パネル(データご支給) .....1台
  - 壁面カラーシート .....1式
  - システム展示台(引付)・W990×D495×H900) .....2台
  - 受付カウンター(W900×D450×H930) .....1台
  - パイプ椅子 .....1台
  - アームスポットライト .....2灯
  - コンセント(100V) .....100V、1ヶ
  - 電気使用料(100V) .....1kW分
  - 一次側電気幹線工事(100V) .....1kW

※角小間の場合も社名サインは1カ所です。  
※入口集客パネルのデザイン費は別途になります。

**K**

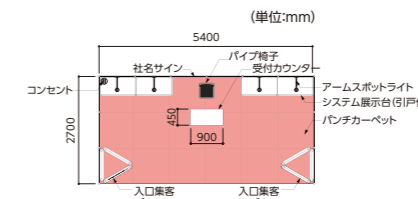

- 仕様** (単位:mm)
- パンチカーペット .....1式
  - 社名サイン(打ち文字のみ) .....1式
  - 内照式入口集客パネル(データご支給) .....2台
  - 壁面カラーシート .....1式
  - システム展示台(引付)・W990×D495×H900) .....4台
  - 受付カウンター(W900×D450×H930) .....1台
  - パイプ椅子 .....1台
  - アームスポットライト .....4灯
  - コンセント(100V) .....100V、2ヶ
  - 電気使用料(100V) .....2kW分
  - 一次側電気幹線工事(100V) .....2kW

※角小間の場合も社名サインは1カ所です。  
※入口集客パネルのデザイン費は別途になります。

**I** 大きな光る壁面でダイナミックな訴求ができる!  
一枚ものなのでシンプルで美しい仕上がりです。

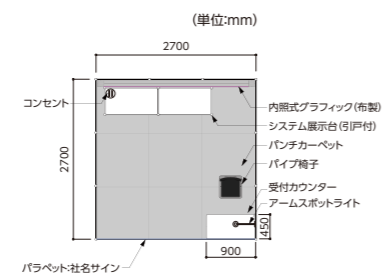

- 仕様** (単位:mm)
- パンチカーペット .....1式
  - スリットパラペット社名サイン .....1式
  - 壁面グラフィック(デザイン費は別途) .....1式
  - システム展示台(引付)・W990×D495×H900) .....2台
  - 受付カウンター(W900×D450×H930) .....1台
  - パイプ椅子 .....1台
  - アームスポットライト .....1灯
  - コンセント(100V) .....100V、1ヶ
  - 電気使用料(100V) .....1kW分
  - 一次側電気幹線工事(100V) .....1kW

※角小間の場合も社名サインは1カ所です。  
※角小間の場合は側面がパラペットです。





## ディスプレイプラン エコノミー

展示・商談を中心としたお客様のためのプランです。

1ブース ¥132,000 (税込/取付・撤去込) W2,700×D2,700×H2,700

2ブース ¥264,000 (税込/取付・撤去込) W5,400×D2,700×H2,700

※本展示会の開催期間最終日の消費税率を適用させていただきます。※備品の等価交換はできませんのでご了承下さい。

(単位:mm)

### 1ブース

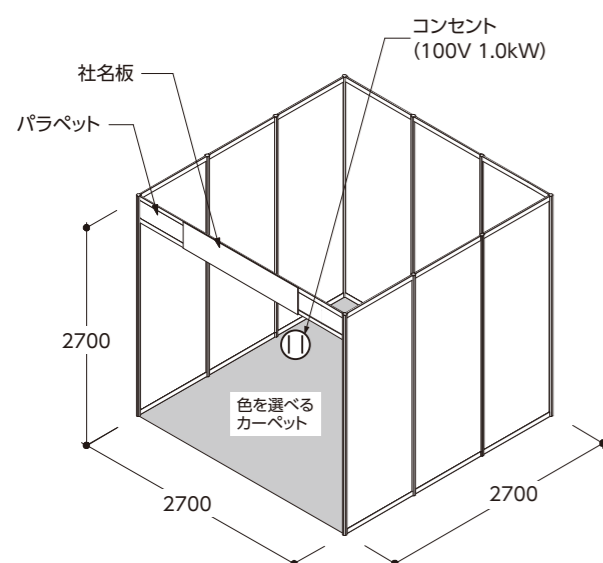

#### 選べるレンタル備品:

- 4-1 照明器具×3
- 4-2 備品×1
- 4-3 備品×3

### 2ブース

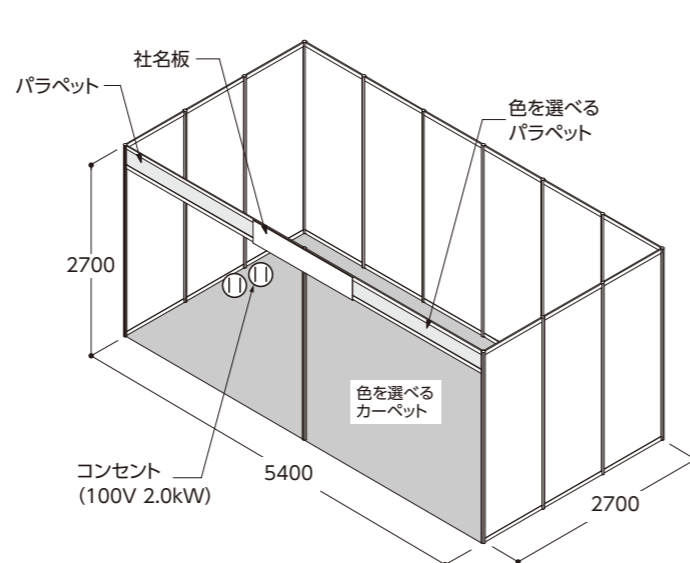

#### 選べるレンタル備品:

- 4-1 照明器具×6
- 4-2 備品×2
- 4-3 備品×6

以下の1.~5. が本プランの料金に含まれます。

1. パラペット+社名板 2. コンセント(1ブース:1コ、2ブース:2コ) 3. 色を選べるカーペット

4. 選べるレンタル備品 ※p.11~12を参照の上、選択

4-1 照明器具(以下から1ブースにつき3つまで)

A.LEDスリムライト/B.スポットライト/C.アームスポットライト

4-2 備品(以下から1ブースにつき1つまで)

ST-807.受付カウンター/ST-33A.角テーブル(D900)/ST-32A.角テーブル(D600)/ST-61C.ハイテーブル/SF-103B.木棚2台  
ST-801.ユニットカウンター/SS-302.カタログスタンドA4・12段/DS-999bor.システムひな段(ひな段は木工経師仕上げ)

4-3 備品(以下から1ブースにつき3つまで)

ST-702・704・706・701・703.会議テーブル/SF-103B.木棚1台/SE-3403.白布(W1300×2m)3枚  
SS-304.カタログスタンドA4・6段/SS-101.サインスタンド/SS-204.エルスタンド/SS-201.ユニバーサルスタンド(片面式)  
SE-702.消火器10型/SE-1801.貴名受&SS-401.卓上カタログスタンド/SE-101.シングルハンガー&SE-201.ハンガー10本

5. 電気 電気幹線工事(100V).....1ブース:1.0kWまで、2ブース:2.0kWまで  
電気使用料(搬入最終日~会期中).....1ブース:1.0kW、2ブース:2.0kW



## カスタマイズプラン

バリエーション豊富な装飾パーツを組み合せ、貴社のご予算やイメージに合わせてオリジナル装飾を施工します。(1ブースから承ります)オリジナル装飾についてのご質問等は直接(株)昭栄美術へお問合せください。

下記に該当される方は、カスタマイズプランでご検討ください。

- テイスティング、サンプリング、ディスプレイプランとはイメージが違う
- やりたい事は決まっているが、ブースのイメージがわからない
- 出展製品を効果的に展示する方法や演出方法がわからない
- インパクトのあるブースにしたい
- 存在感のあるブースにしたい

### カスタマイズプラン装飾施工例

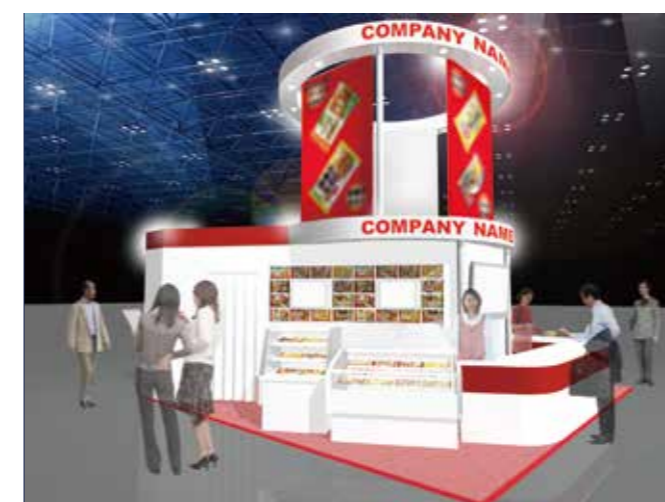

カスタマイズプランのご相談はこちら

株式会社 昭栄美術

TEL:03-5148-6694 (土日・祝日を除く 9:30~17:30)

Email:foodex@shoei-bijutsu.co.jp



### 選べるレンタル備品(オプション備品)

※お申込みの状況により、仕様が変わる可能性があります。

#### 4-1 照明器具

A LEDスリムライト

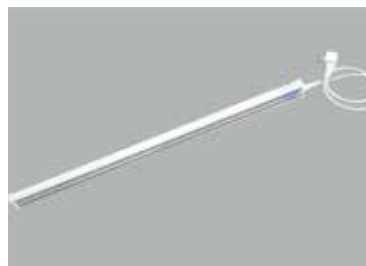

LED(100V 21W) 長さ:1200mm

B スポットライト



LED(100V 15W) 電球色

C アームスポットライト



LED(100V 15W) 電球色

#### 4-2 備品 サイズの単位は全てmmとなります。

ST-807 受付カウンター



W600×D450×H900 (中棚付) ※

ST-33A 角テーブル



W900×D900×H700 ※

ST-32A 角テーブル



W900×D600×H700 ※

ST-61C ハイテーブル



φ600×H1000 ※

SF-103B 木棚

◆最大荷重:2kg◆

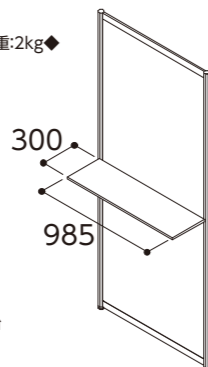

W985×D300 2台

ST-801 ユニットカウンター



W900×D450×H930 (中棚付) ※

SS-302 カタログスタンド



W450×D570×H1650  
A4 縦12段

D システムひな段

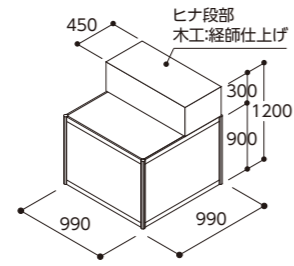

W990×D990×H900・H1200



※お申込みの状況により、仕様が変わる可能性があります。

#### 4-3 備品 サイズの単位は全てmmとなります。

ST-702 会議テーブル



W1800×D600×H700 ※

ST-704 会議テーブル



W1500×D600×H700 ※

ST-706 会議テーブル



W1200×D600×H700 ※

ST-701 会議テーブル



W1800×D450×H700 ※

ST-703 会議テーブル



W1500×D450×H700 ※

SF-103B 木棚

◆最大荷重:2kg◆

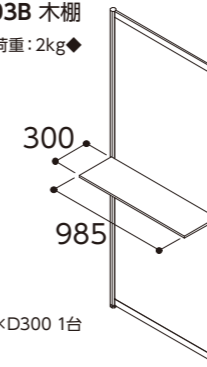

W985×D300 1台

SE-3403 白布



W1300×2m 3枚

SS-304 カタログスタンド



W250×D350×H1250  
A4縦6段

SS-101 サインスタンド



スタンド: W250×D250×H1200~1700 2台  
パネル別

SS-204 エルスタンド



本体: W449×D440×H946~1500 ※  
パネル: W520~780×D270×H1100  
厚さ38mmまで 重さ14kgまで  
パネル別

SS-201 ユニバーサルスタンド(片面式)



本体: W470×H1115~1820 ※  
パネル: W450以上 H200~1650まで  
パネル別

SE-702 消火器



10型 粉末ABC加圧式

SE-1801 貴名受け・SS-401 卓上カタログスタンド



貴名受: 1台  
卓上カタログスタンド A4 縦3段: 1台

SE-101 シングルハンガー・SE-201 ハンガー



シングルハンガー: 1台  
ハンガー: 10本







## 選べるレンタル備品(オプション備品)

### 4-4 備品 サイズの単位は全てmmとなります。

S ひな段冷蔵オープンケース



W900×D750×H1208(510W)

T 冷蔵ハイクリアショーケース



W500×D535×H1768(241W)

U 冷蔵コールドテーブル



W1500×D600×H800(159W)

V 冷凍ストッカー



W1351×D730×H893(123W)

W 冷凍コールドテーブル



W1500×D600×H800(321W)

### 4-4 備品 ※以下の備品には追加費用が加算されます

X 冷蔵オープンケース



W1500×D880×H912(484W)

Y 冷凍オープンケース



W1500×D900×H890(1630W) ※3相200V  
※お申込みの状況により、機種が変更になる可能性があります。



## 選べるレンタル備品(オプション備品)

### 4-5 備品

a 電磁調理器



W330×D336×H59(1300W)

b 1槽シンク



W450×D450×H855

c 作業台



サイズ  
①W1200×D600×H800  
②W1500×D600×H800  
③W1800×D600×H800

SE-702 消火器



10号

d センサー式自動水栓



#### 〈ご利用上の注意〉

- ・ ハンドソープ及びアルコール消毒液は付いておりません。利用者様にてご用意ください。
- ・ 本製品は、弊社レンタル設備(シンク類)をご依頼の場合に限りです。他者設備等でのご利用は出来ません。
- ・ 退館時は、必ず蛇口にて止水をしてください。水漏れ等の事故の原因となります。
- ・ リース品の為、取り外し及び持ち帰らないようお願いいたします。
- ・ 利用開始時に製品の異常有無をご確認いただけます。ご利用期間中に故障・破損・紛失された場合は、製品の販売相当額の¥13,000(税別)をご請求いたします。

ご了承ください。





### 色見本

社名サイン・カーペット・壁面・パラペットカラーは、下記の7色よりお選びいただけます。



レッド



ブルー

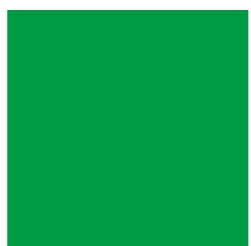

グリーン



オレンジ



ライトブルー



グレー

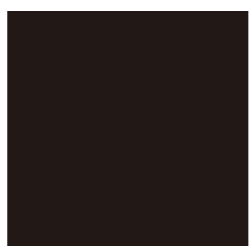

ブラック

※色見本は、印刷物の色と実際の色が若干異なりますのでご了承ください。ご希望がございましたら、実際の色見本をお送り致します。お問い合わせください。



### システムパネル他を使用した簡易装飾のご案内

(単位:mm)

- 簡易装飾の展示台等は、白色になっております。また、展示台等に色付けする場合は、別途お見積りいたします。
- 展示台にのせる製品などは、50kg以内でお願いします。(50kgを超える場合はご相談ください。)
- 簡易装飾のレイアウト(設置場所)は、出展者マイページの【提出書類申請サイト】よりお入りいただき、「マイページ」内の「オプション注文内容」より図面をアップロードしていただくか、(株)昭栄美術までメールにてお送りください。
- 下記表示料金は、会期中のレンタル料金(税込)です。

1 展示台(a,b)

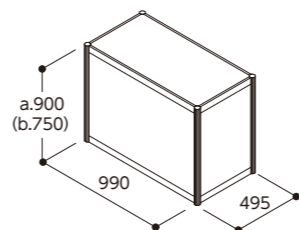

a:¥14,300、(引き戸付)¥17,600  
b:¥13,200、(引き戸付)¥16,500

2 展示台(a,b)

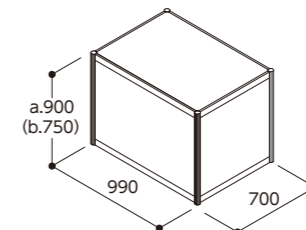

a:¥15,400、(引き戸付)¥18,700  
b:¥14,300、(引き戸付)¥17,600

3 システムひな段

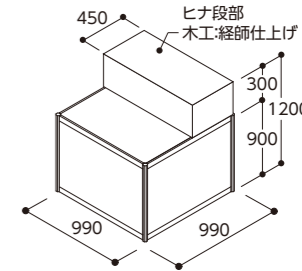

¥22,000

4 三角展示台(a,b)

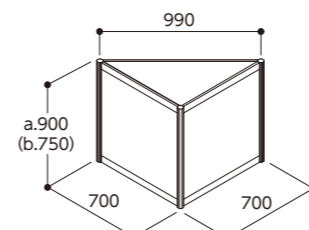

a:¥19,800  
b:¥18,700

5 1/4R展示台(a,b)

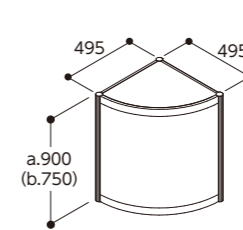

a:¥13,750  
b:¥12,650

6 R展示台

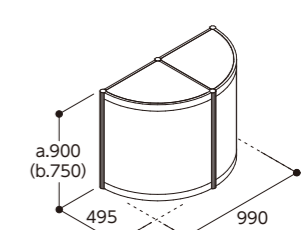

¥24,200

7 R展示台(a,b)

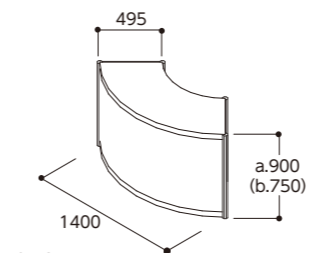

a:¥25,850  
b:¥24,750

8 アコーディオン(鍵付)

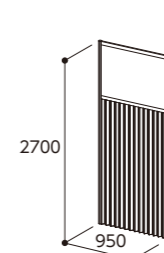

¥33,000

9 壁面パネル(a,b,c)

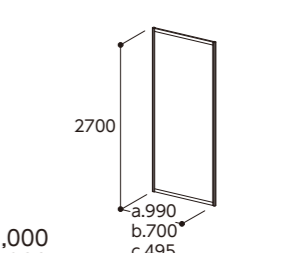

a:¥11,000  
b: ¥8,800  
c: ¥6,600

10 棚

◆最大荷重:2kg◆

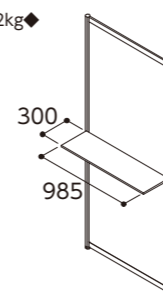

¥3,850

SY-14 壁面カラー工事



壁面カラーシート貼  
W900×H2700  
¥7,700(片面1枚)  
※既存壁面に追加される価格です。

SY-15 パラペット

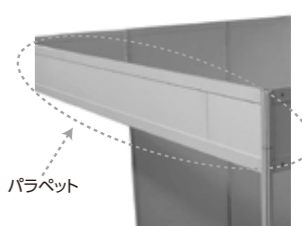

W2970×H300  
¥11,000 白仕様

PK-20 カーペット



1小間 ※お色をお選びください  
¥24,200 (P12)参照

CS-22 社名板

株式会社○○○○

W1800×H300  
1枚 ¥11,000~  
※印字代込みです。  
※ロゴ仕様の場合は別途お見積りいたします。



レンタル備品(オプション備品)

※お申込みの状況により、仕様変更になる可能性があります。(単位:mm)

※掲載している備品以外については(株)昭栄美術までお問合せください。

ST-801 ユニットカウンター



W900×D450×H930(中棚付) ※  
¥6,600

ST-802・ST-803 ユニットカウンター



ST-802 : W1200×D600×H930(中棚付) ※  
ST-803 : W1500×D600×H930(中棚付) ※  
¥11,000

SE-4101 多目的ボックス



W600×D450×H750(片扉)鍵付 ※  
¥6,600

ST-706・ST-702・ST-701 会議テーブル



ST-706 : W1200×D600×H700 ※  
ST-702 : W1800×D600×H700  
ST-701 : W1800×D450×H700  
¥3,520

SE-34033(a)・SE-3403(b) 白布

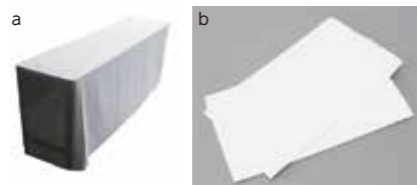

a : W1800~1200会議テーブル三方天巻き ¥3,300  
b : W1300×1m ¥660

ST-41A・ST-42A・ST-43A 丸テーブル



ST-41A : φ600 × H650 ※  
ST-42A : φ750 × H650 ※  
ST-43A : φ900 × H650 ※  
¥4,400 色:ホワイト

ST-122A・ST-125A 角テーブル



ST-122A : W450×D450×H650 ※ 色:ホワイト  
ST-125A : W750×D750×H650 ※  
¥2,200

ST-61C ハイテーブル



φ600×H1000 ※  
¥8,800

ST-32A・ST-33A 角テーブル



ST-32A : W900×D600×H700 ※  
ST-33A : W900×D900×H700 ※  
¥6,600

ST-51C ハイカウンター



W1200×D500×H1000 ※  
¥17,600

SC-804 アームレスチェア



色:ホワイト  
¥2,640

SC-501 折りたたみ椅子



色:レザーブラウン  
¥715

ST-51C・SC-170 ハイカウンターセット



ST-51Cハイカウンター:W1200×D500×H1000 1台 ※  
SC-170 ハイチェア:W420×D420×H975×SH705 4脚 ※  
¥47,520

ST-42A・SC-12G/H/F/D 丸テーブルセット



丸テーブル:φ750×H650  
SC-12G:レッド SC-12H:ライム  
SC-12F:ネイビー SC-12D:アイボリー  
¥17,600 素材:ポリプロピレン

ST-42A・SC-1A/C/F 丸テーブルセット



丸テーブル:φ750×H650  
SC-1A:ホワイト SC-1C:レッド  
SC-1F:イエロー  
¥18,480 素材:レザー



レンタル備品(オプション備品)

※お申込みの状況により、仕様変更になる可能性があります。(単位:mm)

※掲載している備品以外については(株)昭栄美術までお問合せください。

SE-1201・SE-1205 コーヒーセット



消費電力 100V 1000W コーヒーセット200人分  
¥36,520 ※コンセント工事別途

SE-1204 保温ポット(a)・SE-1301 電気ポット(b)



SE-1204 保温ポット(a) ¥1,760  
SE-1301 電気ポット(b) ¥4,400  
※コンセント工事別途  
※SE-1301電気ポット 消費電力 100V 1000W

SK-5111・SK-5113 ウォーターサーバー



消費電力 100V 350W 水12L付き  
¥16,280 ※コンセント工事別途

SE-1103・SE-1101・SE-1102 冷蔵庫



SE-1103(L)  
W545×D585×H1510 内容量225ℓ 消費電力140W  
¥22,000  
SE-1101(M)  
W476×D513×H1099 内容量109ℓ 消費電力100W  
¥17,600  
SE-1102(S)  
W426×D459×H827 内容量75ℓ 消費電力70W  
¥13,200  
※コンセント工事別途

SE-702 消火器



10型 粉末ABC加圧式  
¥4,400

SE-2202(L)・SE-2201(S) 台車



SE-2202(L):W900×D750×H880 ¥6,600  
SE-2201(S):W480×D600×H850 ¥4,400

SE-2205 脚立



H1200  
¥2,640

SE-2604 竹ぼうき SE-2605 ちりとり



¥1,760

SE-901/902 折り畳みラック



※こちらは多少の  
キズ・サビ等が  
ございますので  
ストックルーム用として  
お使いください。

SE-901 : W900×D350×H1720  
SE-902 : W900×D450×H1720  
仕様: スチールクロームメッキ  
¥7,150

SE-431A 三段展示台



W900×D900×3段  
フレーム: スチールクロームメッキ 天板: ポリ板白  
¥8,800

SE-431C 三段展示台



コーナー用3段  
フレーム: スチールクロームメッキ 天板: ポリ板白  
¥12,100

SE-1003(a)・SE-1051(b)・SE-1050(c) アブスト



SE-1003(a) W450×D450×H1320  
¥8,800  
SE-1051(b) W885×D450×H1430  
¥17,600  
SE-1050(c) W1340×D450×H1430  
¥26,400  
天板: クリアガラス

SF3001 ゴンドラ



W930×H1650  
カラー: アイボリー  
¥16,500



レンタル備品(オプション備品)

※お申込みの状況により、仕様が変更になる可能性があります。(単位:mm)

※掲載している備品以外については(株)昭栄美術までお問合せください。

SF-52B Gケース



W1500×D600×H920(背面開) 照明/上部 FL横1灯  
¥17,600 ※コンセント工事別途

SS-312 カタログスタンド



W250×D260×H1575  
A4縦4段1列 収納パック有り  
¥9,900

SS-302 カタログスタンド



W450×D570×H1650  
A4縦12段  
¥6,050

SS-401 卓上カタログスタンド



W235×D200×H385  
A4縦3段1列  
¥1,760

SS-204 エルスタンド



本体: W449×D440×H946~1500 ※  
パネル: W520~780×D270×H1100  
¥6,050 厚さ38mmまで重さ14kgまで ※パネル別

SS-101 サインスタンド



W250×D250×H1200~1700 1台  
※パネル別  
※パネル取付方法: 両面テープ  
¥2,750

SL-502/503/505 LEDライトパネル



SL-502(A1サイズ) W616×D19×H863  
¥22,000  
有効画面寸法:W566×H813/メディア寸法:W594×H841/消費電力25W  
SL-503(A2サイズ) W442×D19×H616  
¥17,600  
有効画面寸法:W392×H566/メディア寸法:W420×H594/消費電力14W  
SL-505(A3サイズ) W319×D19×H442  
¥13,200  
有効画面寸法:W269×H392/メディア寸法:W297×H420/消費電力9W  
※コンセント工事別途

SS-502 イーゼル



W600×D660×H1150  
仕様: 木製・ダークブラウン  
¥5,280

SE-1801 貴名受



¥1,760

SE-101 シングルハンガー・SE-201 ハンガー



シングルハンガー:W1010×D410×H1050~1750 1台  
ハンガー:10本  
¥3,960

SE-401 ダストボックス



W360×D245×H600 30L  
¥2,200

SE-402 ダストボックス



φ260×H355  
¥715

ゴミ袋



¥528



レンタル備品(オプション備品)

(単位:mm)

※植物のため、実際に納品する樹木やサイズが異なる場合がございますので、ご希望の種類については(株)昭栄美術までお問合せください。

SRK-001 大鉢



H1600~2000程度  
330φほどの鉢に入っております。  
¥3,850

SRK-002 中鉢



H600~1000程度  
250φほどの鉢に入っております。  
¥3,300

SRK-003 小鉢



H250~400程度  
150φほどの鉢に入っております。  
¥1,320

AV-1 ブルーレイプレーヤー



19W ¥22,000

AV-2 プロジェクター+スクリーン(60インチ)



291W ¥99,550

AV-3 音響設備



マイク×1 スピーカー×1  
マイクとスピーカーはスタンド付  
100W ¥48,180

AV-4 音響設備



マイク×2 スピーカー×2  
マイクとスピーカーはスタンド付  
100W ¥57,640

AV-5 ワイヤレスヘッドセット



21W ¥67,100

AV-6 19インチモニター(PC接続・壁掛可)



30W ¥38,500

AV-7 40インチモニター(PC接続・壁掛可)



壁掛金具・RGBケーブル10m付  
79W ¥115,500

AV-8 50インチモニター(PC接続・壁掛可)



壁掛金具・RGBケーブル10m付  
104W ¥159,500

AV-9 55インチモニター(PC接続可)



RGBケーブル10m付  
100W ¥170,500

レンタル備品 AV機器(AV-1~9)について

※上記料金は、会期中のレンタル料金、搬入料金、セット費を含みます。  
※料金表に出ていない機材につきましては、別途ご相談下さい。  
※お持込のディスプレイに対しての壁面取付は、型番等お知らせ下さい。(有料)





## 電気器具レンタル

- 照明器具やコンセント等の配線工事の際、電気使用量の合計が1500W毎に、分岐スイッチ(分電盤・有料)が必要になります。
- 下記表示価格には、追加一次側幹線工事費・電気使用料・分電盤工事費は含まれておりません。電気器具のレンタルをお申込みの場合、別途、事務局指定電気工事会社より追加一次側幹線工事費・電気使用料、(株)昭栄美術より分電盤工事費をご請求いたします。
- 下記表示料金は、会期中のレンタル料金(税込)です。

E-1 LEDスリムライト



LED(100V 21W) 長さ:1200mm  
¥3,300

E-2 スポットライト



LED(100V 15W) 電球色  
¥3,850

E-3 アームスポットライト

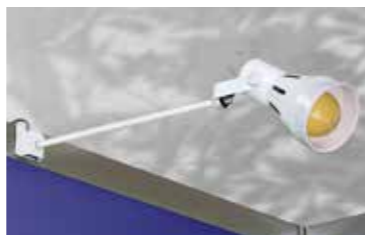

LED(100V 15W) 電球色  
¥4,400

E-4 LEDライト



100V 60W  
¥11,000

E-5 コンセント



100V  
¥3,300

E-6 アースコンセント



100V  
¥4,400

お申込の際はご利用の電気容量を必ずご記入ください。

レンタル備品(電気器具レンタル単品)をお申込みの場合、出展の手引内「電灯・電力供給申込書」をご提出ください。



### 分電盤(二次側電気工事費+分岐スイッチ<sup>※注1</sup>工事費)

※(株)昭栄美術より請求

電気の合計容量100V1.5kW毎に、分電盤工事費が別途かかります。(スマート装飾プランお申込みの場合、超過分のみのご請求となります。)

電気の合計容量	分電盤工事費
100V1.5kW未満	—
100V1.5kW以上~3.0kW未満	7,700円
100V3.0kW以上~4.5kW未満	10,450円
100V4.5kW以上~6.0kW未満	13,200円

※税込

※注1:分岐スイッチは漏電遮断機能付とします。

### 一次側幹線工事費と電気使用料

※事務局指定電気工事会社より請求

(交流単相100/200V、交流三相200V)  
(搬入日+会期4日間)

電気の合計容量	幹線工事費	電気使用料	合計金額
1.0kWまで	7,700円	1,980円	9,680円
2.0kWまで	15,400円	3,960円	19,360円
3.0kWまで	23,100円	5,940円	29,040円
4.0kWまで	30,800円	7,920円	38,720円
5.0kWまで	38,500円	9,900円	48,400円

※税込

記載の電気使用料は、東京電力の電気料金変動により変動する可能性があります。ご了承ください。



## 給排水設備レンタル

(単位:mm)

- シンクを追加でお申込みの場合は(株)昭栄美術までお問合せください。

1層シンク



W450×D450×H800  
¥7,700

2層シンク



W900×D450×H800  
¥11,000



## 感染症対策(オプション備品)

(単位:mm)

※一部販売あり

### 飛沫防止アクリルパーテーション

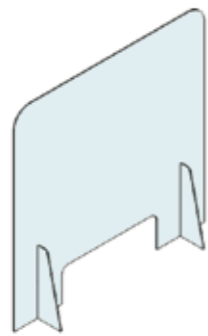

透明アクリルt3mm  
W500×D150×H495

買取価格 **¥5,000**

※その他のサイズはご相談ください。  
※衛生面考慮のため、買取のみの対応となります。

### 飛沫防止簡易パーテーション

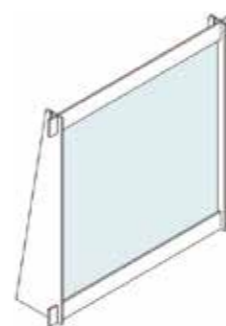

フレーム:スチレン  
フィルム:塩ビシート  
W600×D150×H600

買取価格 **¥2,100**

※衛生面考慮のため、買取のみの対応となります。  
※組み立ては各出展者様でお願いいたします。

### 飛沫防止カウンター (A:アクリル / B:フィルム)

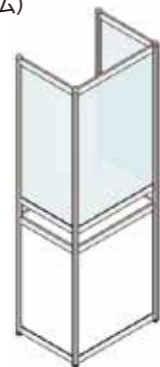

W700×D495×H2100  
展示台サイズ:W700×D495×H900

A(アクリル) ¥26,000  
B(透明フィルム) ¥13,000

### 透明フィルム(単品 / 飛沫防止カウンター取替用)



単品(W1000×H500) 買取価格 **¥1,000**

取替用(正面・側面セット) 買取価格 **¥3,600**

※フィルムのみのお渡しとなります。  
※飛沫防止カウンターのフィルム取替えは各出展者様でお願いいたします。

### ソーシャルディスタンス床サイン



A: W600×H200  
B: φ300  
C: W300×H400

1枚 買取価格 **¥1,500**

5枚セット 買取価格 **¥6,000**

※いずれか1種類をお選びください。  
※取付は各出展者様でお願いします。

### 飛沫防止フェイスガード



透明アクリルt3mm

買取価格 **¥1,500**

※滅菌処理はしていません。

### ベルトパーテーション



A: φ330×H910  
B: φ330×H500

¥6,500

### チェンジパーテーション



ベニヤ  
W1800×D450×H1800

¥13,000



## 感染症対策(オプション備品)

(単位:mm)

※一部販売あり

### サーキュレーター



W390×D210×H360  
100V/29W

¥3,000

※電源(100Vコンセント)を使用します。

### ハンズフリーマイク



スピーカー:W133×D96×H222

¥3,000

※単3乾電池6本付属  
交換用電池はご出展者様でご用意ください。

### サイン掲示スタンド



A: 伸縮式 L880~2050  
B: W200×D200×H1200  
C: φ350×H1000~2000  
D: W365×D275×H1350~2300

A ¥1,200

B ¥2,500

C ¥2,500

D ¥4,500

※サイン制作はご相談ください。